

Справ. №

Подп. и дата

Инв. № дубл.

Взам. инв. №

Подп. и дата

Инв. № подл.

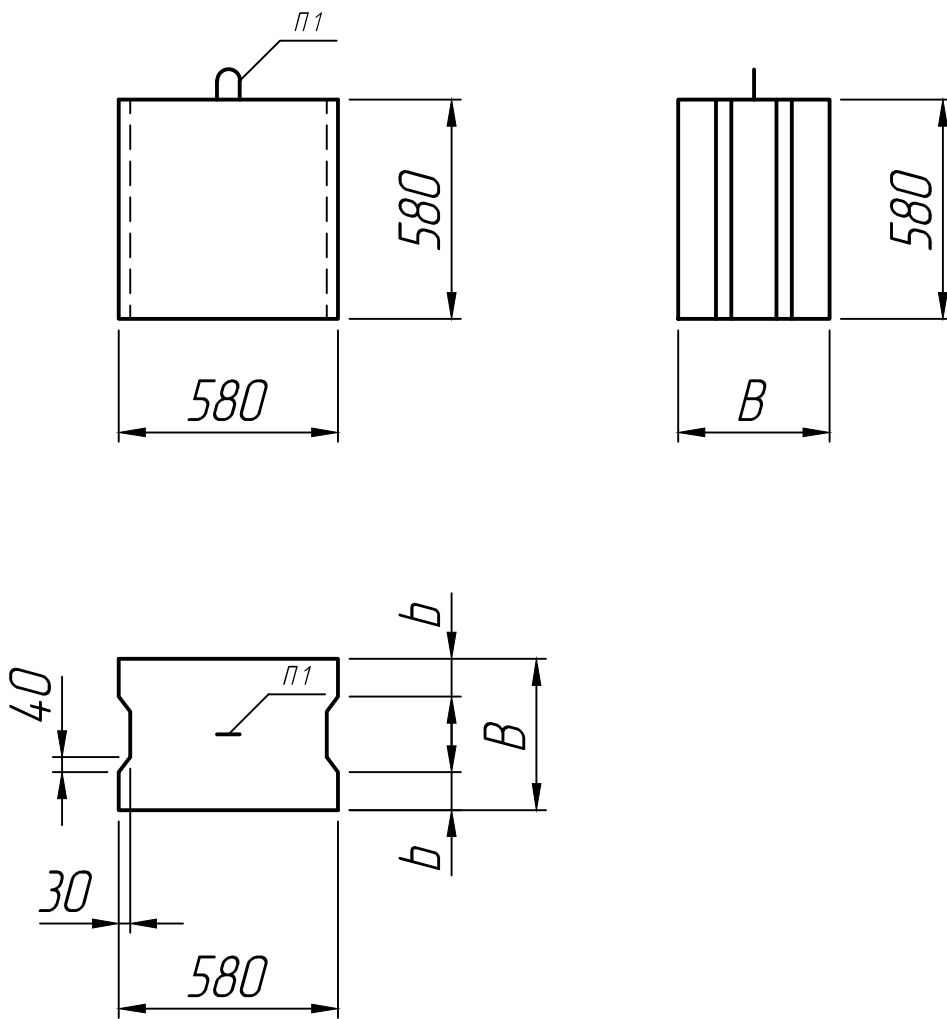

Размеры, мм

Марка	B	b
ФБС 6-3-6 Т	300	50
ФБС 6-4-6 Т	400	80
ФБС 6-5-6 Т	500	100
ФБС 6-6-6 Т	600	120

* Размеры для справок ;
 ** Монтажные петли показаны условно
 (вариант исполнения).

Изм.	Лист	№ докум.	Подп.	Дата
Разраб.				25.12.22
Пров.				25.12.22
Т.контр.				25.12.22
Н.контр.				
Утв.				

Блок
 ФБС 6-3-6 Т; ФБС 6-4-6 Т;
 ФБС 6-5-6 Т; ФБС 6-6-6 Т

Лит.	Масса	Масштаб
		1:20
Лист 1	Листов 1	

ГОСТ 13579-78

