

Справ. №

Инд. № подл.	Инд. № дубл.	Взам. инд. №	Инд. № дубл.	Подп. и дата
Инд. № подл.	Инд. № дубл.	Взам. инд. №	Инд. № дубл.	Подп. и дата

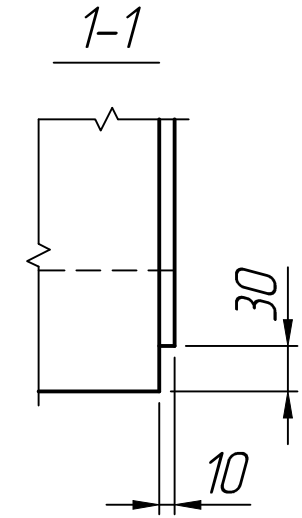
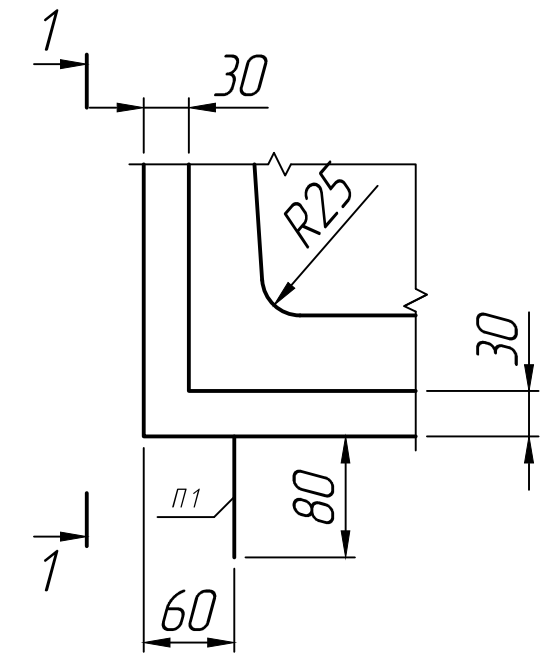
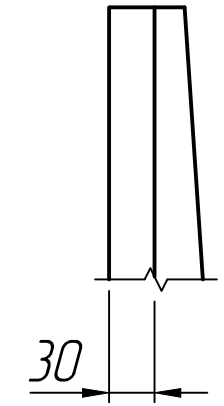
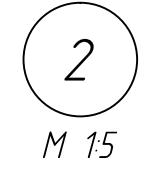
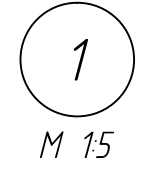
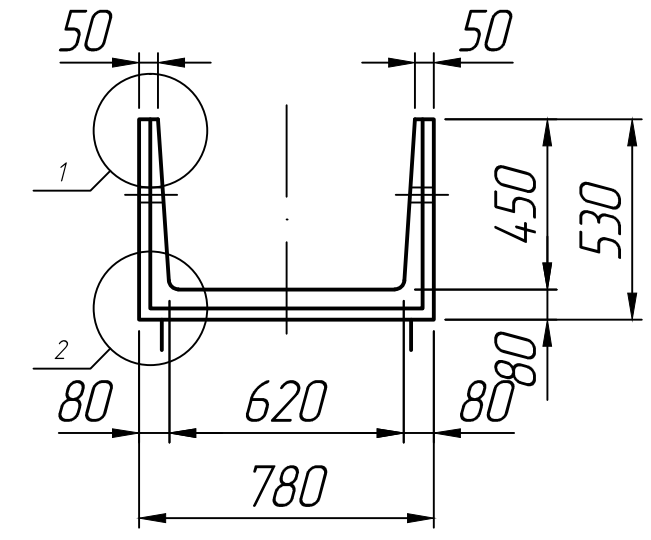
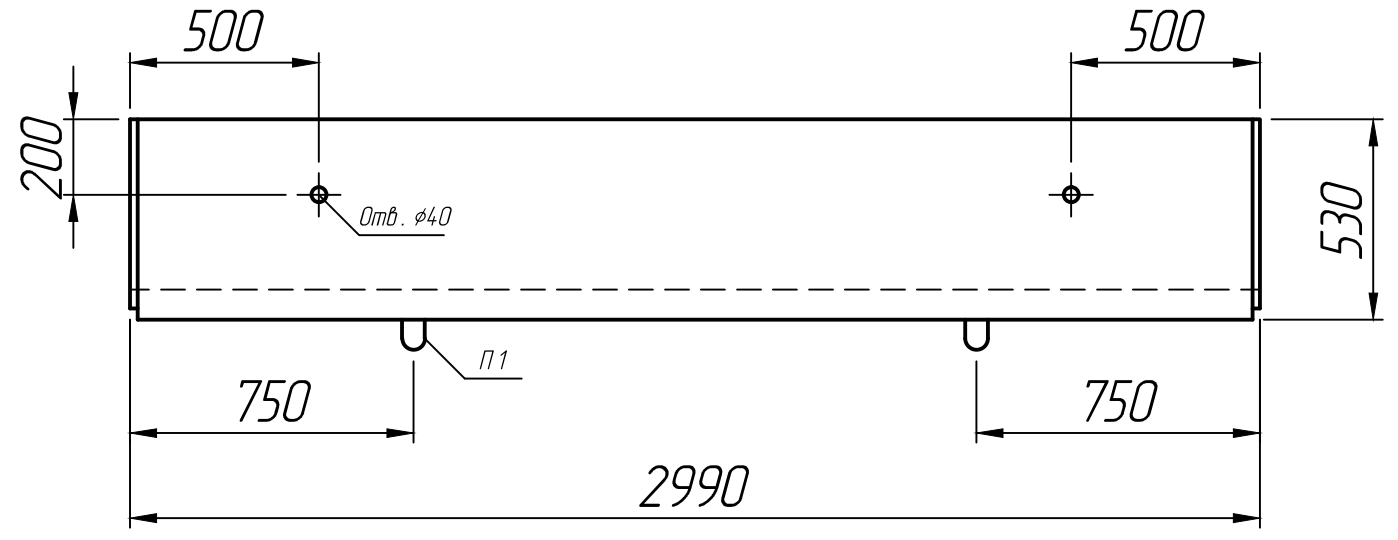

* Размеры для справок ;
 ** Монтажные петли и отверстия показаны условно (вариант исполнения).

Изм.	Лист	№ докум.	Подп.	Дата	Лоток Л4-8/2; Л4-15/2	Лит.	Масса	Масштаб
Разраб.				30.09.22				1:20
Проб.				30.09.22				
Т.контр.				30.09.22				
И.контр.					Серия 3.006.1-2.87	Лист 1	Листов 1	
Утв.								

