

Справ. №

Подп. и дата
Инд. № дубл.
Взам. инд. №
Подп. и дата
Инд. № подл.

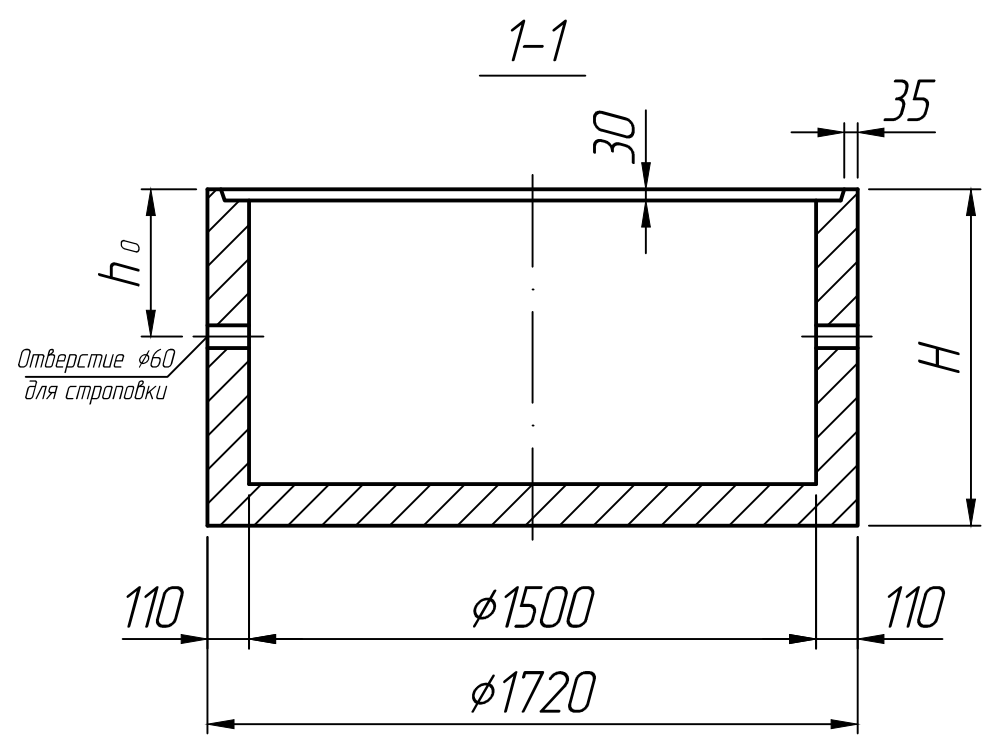
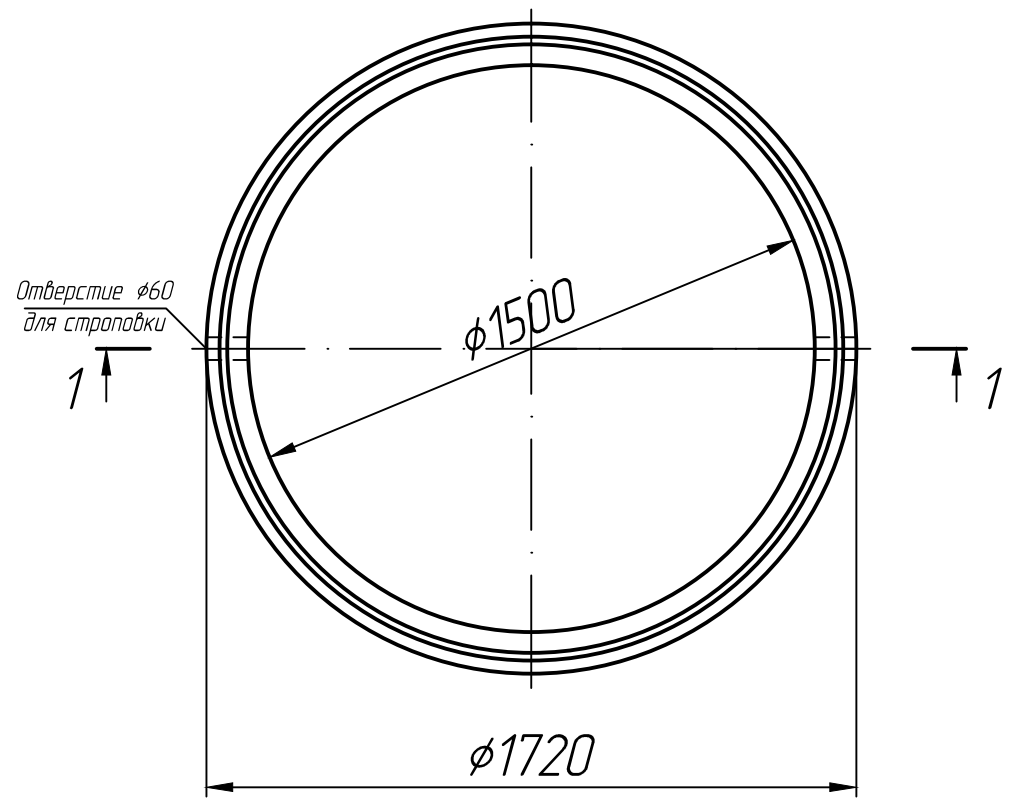

Размеры, мм

Марка	H
КЦД 15-9 ч	900
КЦД 15-10 ч	1000

* Размеры для справок;
** Устройство скоб не показано.

Изм.	Лист	№ докум.	Подп.	Дата	Кольцо колодезное КЦД 15-9 ч; КЦД 15-10 ч	Лит.	Масса	Масштаб
Разраб.				30.11.22				1:20
Проб.				30.11.22				
Т.контр.				30.11.22		Лист 1	Листов 1	
Н.контр.					ГОСТ 8020-90			
Утв.								